

Datenblatt HVM 065

vorläufige Ausführung

einstufiges elektrohydraulisches Proportionalventil mit Weggeber
in Plattenaufbau NG 6/ Cetop 03

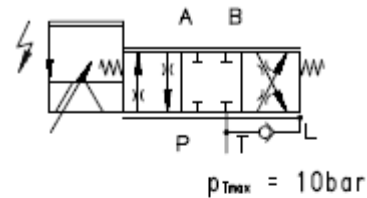
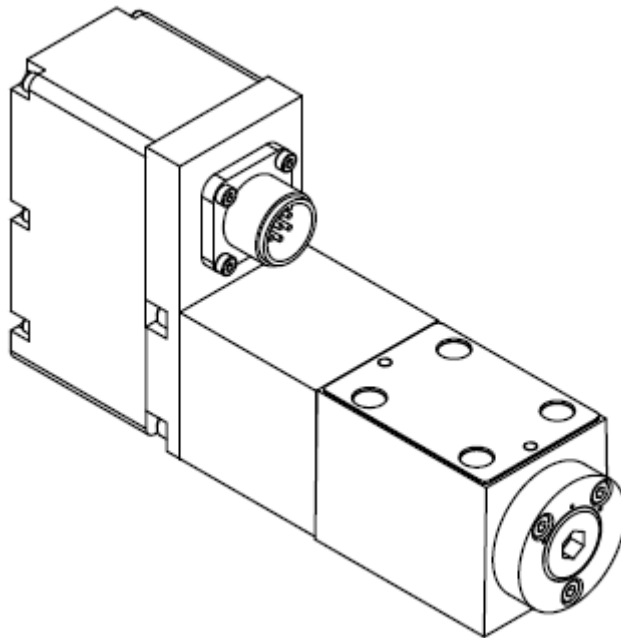

Beschreibung

1-stufiges Proportionalventil in Kolbenlängsschieberbauweise (direktbetätigt) mit Linearmotor. Die Lagerückführung des Steuerkolbens wird über ein LVDT-Wegaufnehmer und einer digitalen On-Board Elektronik realisiert. Durch die hohe Kraftreserve des Linearmotors, kann das Ventil auch in Druckflüssigkeiten geringerer Reinheitsklassen mit einer guten Auflösung betrieben werden. Weiterhin besitzt das Proportionalventil HVM 065 hervorragende dynamische und statische Kennwerte.

Besondere Merkmale

- * robuste und kompakte Bauweise
- * Lageregelkreis über USB-Schnittstelle kundenspezifisch parametrierbar
- * hohe Kraftreserve des Linearmotors
- * reduzierte Ansprüche auf Ölreinheit
- * $Q_{max} = 40 \text{ l/min}$ bei $\Delta p = 35 \text{ bar/Kante}$
- * $p_{max} = 315 \text{ bar}$
- * hydraulische und elektrische Nullpunkteinstellung
- * Nothandbetrieb bei Spannungsausfall möglich

Schnittbild HVM 065

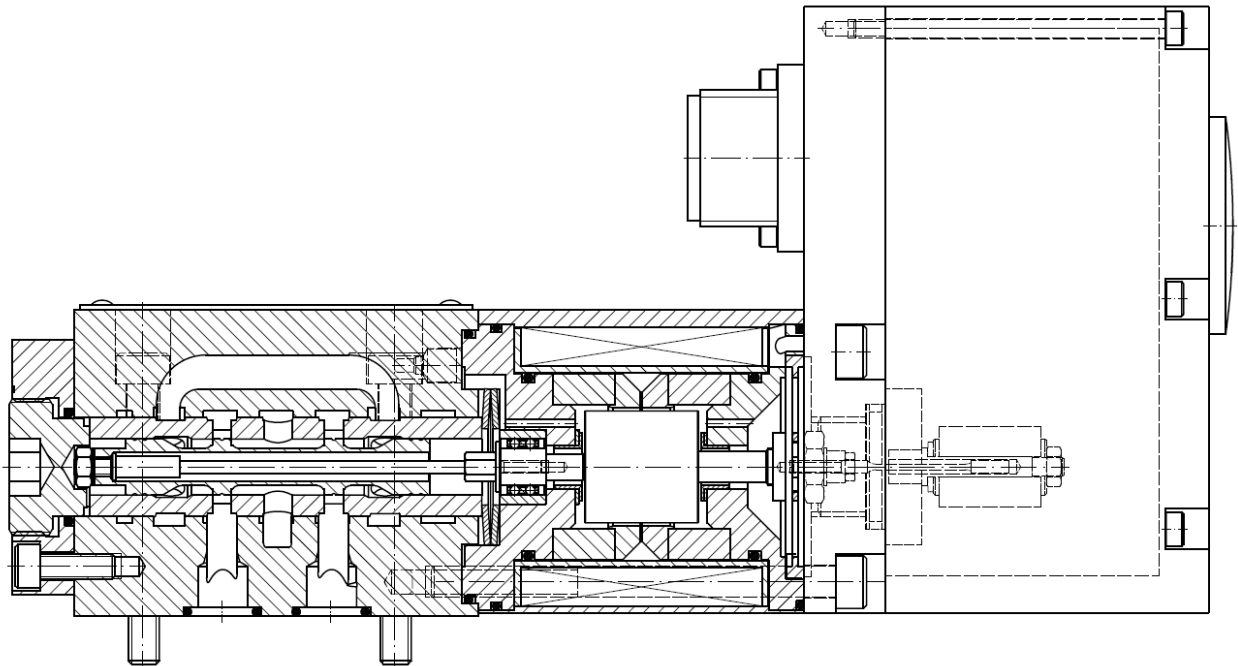

Technische Daten

A Hydraulische Kenngrößen			B Elektrische Kenngrößen	
1. Betriebsdruck/Nenndruck	p_b	210 bar	Elektrischer Anschluß mit 6 + PE nach DIN 43563	
2. Höchstdruck	p_{max}	315 bar	1. Versorgungsspannung	24V DC (20...28V)
3. Rücklaufdruck max.	p_{Rmax}	10 bar	2. Sollwerteingang	
4. Lecköldruck	L intern	mit T verbunden	a. Spannung	0...±10V
5. Nenndurchfluss bei Δp 70 bar	Q_N	10/20/40 l/min	b. Strom	4 bis 20 mA
6. Nulldurchfluss	Q_{01+02}	< 4 %	3. Signalrichtung	von PIN D nach PIN E
7. Hysterese	H	< 0,1 %	4. Durchflussrichtung	+10V = P nach A und B nach T
8. Ansprechempfindlichkeit	E	< 0,1 %	5. Schutzart	IP 65
9. Umkehrspanne	S	< 0,1 %	6. EMV	EN 61000-6-2 EN 61000-6-4
10. Lin. Abweichung	L	< ±5 % Q_N	7. Serviceanschluss	USB Typ B
11. Druckverstärkung	V_p	> 0,2 $p_B/1\%$ Soll		
12. Überdeckung Standard	h	-1 bis +3 %		
13. Sprungantwort	t	< 8 ms		
14. Betriebstemperaturbereich	ϑ	253 bis 353 K		
15. Temperaturdrift		< 1 % / 50 K		
16. Viskositätsbereich		10 bis 1000 mm ² /s		
17. Betriebsmedium		ISO VG 10 bis 68		
18. Filterung (Empfehlung)		ISO4406 Klasse 16/14/11		

Kennlinien

Statische Kennlinien

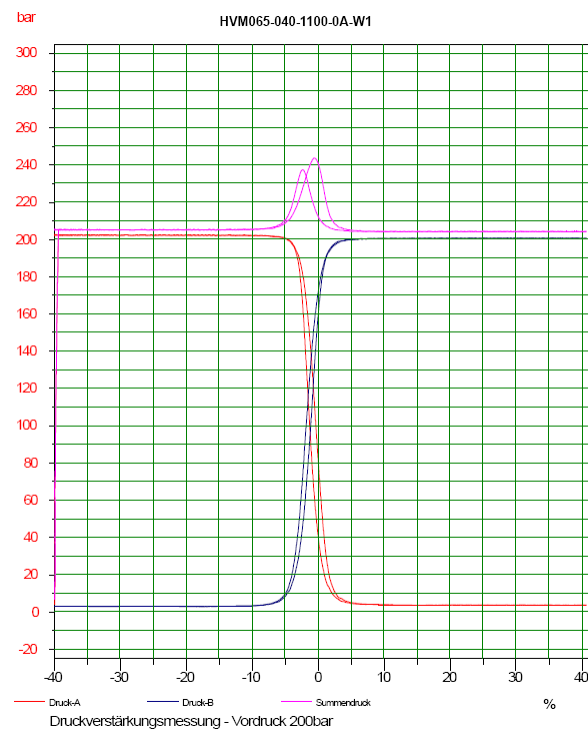
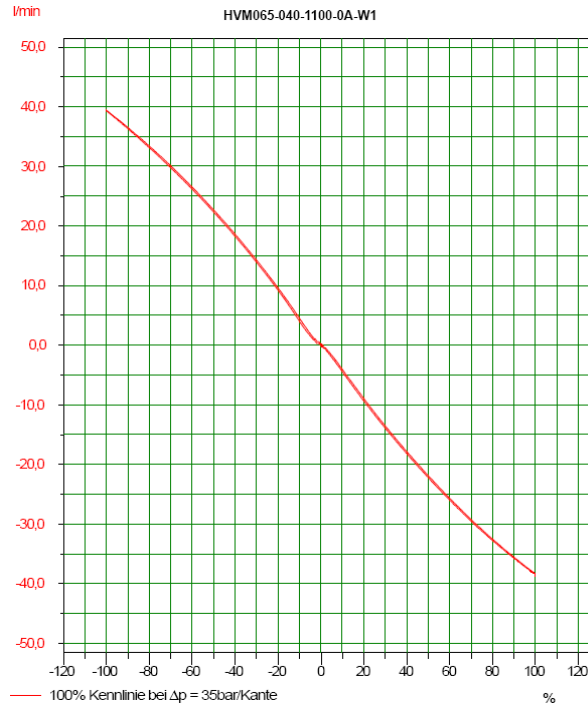

Abmessungen

A	24 VDC
B	0 V
C	Signal 0
D	± 10 V
E	0 V
F	
G	PE

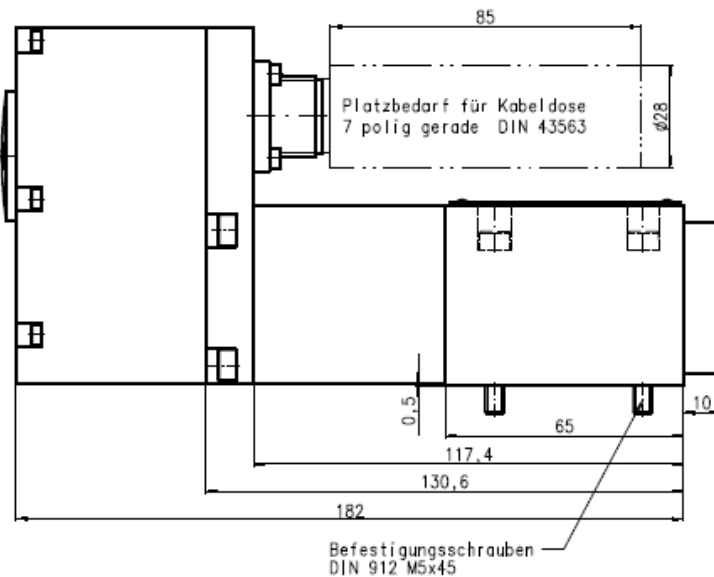
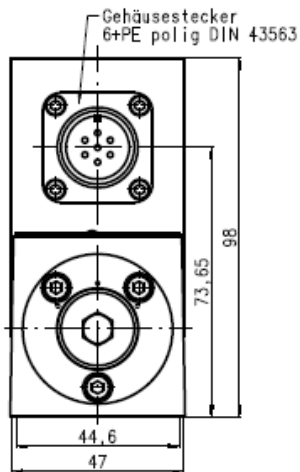
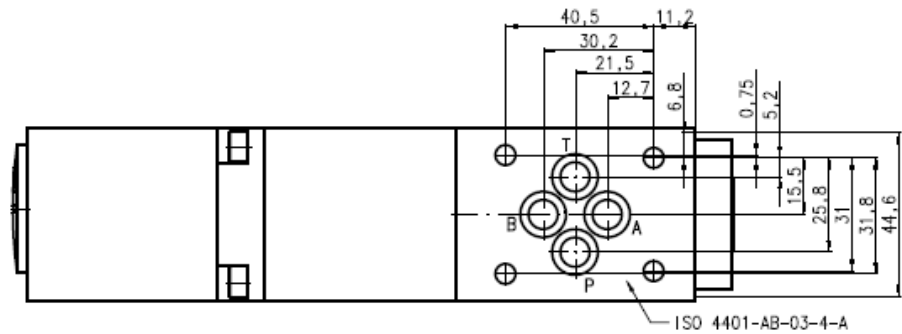

Bestellangaben

